

F RÉCEPTEUR EXTÉRIEUR

p. 2

I RICEVITORE RADIO ESTERNO STAGNO

p. 25

D KANALEMPFÄNGER
FÜR DEN AUßENBEREICH

S. 46

E RECEPTOR EXTERIOR

p. 67

NL EXTERNE ONTVANGER

p. 88

GB EXTERNAL RECEIVER

p. 109



RP570X
RP580X

SOMMAIRE

Présentation.....	2
<ul style="list-style-type: none"> • Description • Modes de fonctionnement 	
Préparation.....	8
Installation.....	9
<ul style="list-style-type: none"> • Règles de pose • Fixation standard • Fixation sur une boîte d'encastrement (intérieur uniquement) • Raccordement 	
Apprentissage	13
Programmation optionnelle	17
Essais réels	19
Fermeture du boîtier	19
Conditions d'application de la garantie contractuelle et du SAV	20
Garantie Diagrал et conditions d'extension	21
Caractéristiques techniques.....	23

PRÉSENTATION

DESCRIPTION

Le récepteur extérieur Diagrал est compatible avec :

- les télécommandes Diagrал TwinPass® PC310 et TC310,
- les claviers Diagrал TwinPass® TF200/210, TF300X/310X/311X,
- la commande tactile multifonctions Diagrал TwinPass® TF410,
- les centrales Diagrал TwinPass®.

Votre récepteur extérieur permet de commander à distance un appareil électrique en intérieur comme en extérieur.

Le récepteur extérieur est décliné en 2 versions :

Désignation commerciale	Tension d'alimentation	Sortie	Exemple d'application
RP570X	230 V AC	230 V	pilotage d'un éclairage 230 V
RP580X	230 V AC	contact sec libre de potentiel	pilotage d'une gâche électrique

Le voyant de programmation, visible uniquement boîtier ouvert, fournit une aide visuelle à l'apprentissage et à la programmation.

Il indique également l'état de l'appareil piloté :

- voyant allumé : activé,
- voyant éteint : désactivé.

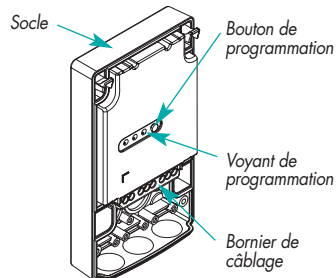













MODES DE FONCTIONNEMENT

Vous pouvez réaliser les applications correspondant aux modes de fonctionnement décrits dans les pages suivantes.













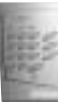

- **Mode Marche/Arrêt (programmation d'usine) :** commander un éclairage ou un appareil électrique à l'aide de votre clavier, de votre commande tactile multifonctions ou de votre télécommande avec activation et désactivation de l'appareil à chaque appui sans limitation de durée.



Type de commande	Activation de l'appareil électrique	Désactivation de l'appareil électrique
	Appui sur la touche programmée en fonction Lumière* 	2 ^e appui sur la touche programmée en fonction Lumière* 
	Appui sur la touche lumière ou sonnette programmée en fonction Lumière*  	2 ^e appui sur la touche lumière ou sonnette programmée en fonction Lumière*  
	Appui sur une des touches Lumière ON de la page Lumière 	Appui sur une des touches Lumière OFF de la page Lumière 
	Appui sur une des touches Prise ON de la page Lumière 	Appui sur une des touches Prise OFF de la page Lumière 

* Cf. Notice de la télécommande ou du clavier.

- **Mode Minuterie** : commander un éclairage ou un appareil électrique à l'aide de votre clavier, de votre commande tactile multi-fonctions ou de votre télécommande avec arrêt automatique au bout de la durée programmée.







Type de commande	Lancement de la minuterie	Relance de la minuterie	Arrêt de la minuterie
	Appui sur la touche programmée en fonction Lumière* 		2° appui sur la touche programmée en fonction Lumière* 
	Appui sur la touche lumière ou sonnette programmée en fonction Lumière*  		2° appui sur la touche lumière ou sonnette programmée en fonction Lumière*  
	Appui sur une des touches Lumière ON de la page Lumière 	A chaque nouvel appui sur une des touches Lumière ON de la page Lumière 	Appui sur une des touches Lumière OFF de la page Lumière 
	Appui sur une des touches Prise ON de la page Lumière 	A chaque nouvel appui sur une des touches Prise ON de la page Lumière 	Appui sur une des touches Prise OFF de la page Lumière 



Ce mode de fonctionnement nécessite de programmer votre récepteur extérieur (cf. chapitre "Programmation optionnelle").

* Cf. Notice de la télécommande ou du clavier.

• **Mode Impulsionnel** : activer un appareil électrique à l'aide de votre clavier, de votre commande tactile multifonctions ou de votre télécommande pendant une durée limitée à quelques secondes.

Type de commande	Activation/désactivation de l'appareil électrique
	Appui sur la touche  programmée en fonction Lumière*
	Appui sur la touche lumière  ou sonnette  programmée en fonction Lumière*
	Appui sur une des touches  , de la page Ouvrant

 Ce mode de fonctionnement nécessite de programmer votre récepteur extérieur (cf. chapitre "Programmation optionnelle").

Exemple d'application : commande à distance d'une gâche électrique sur un portail.



* Cf. Notice de la télécommande ou du clavier.

• **Mode Simulation de présence** : simuler une présence par la commande aléatoire d'un éclairage ou d'un appareil électrique. Dans ce mode de fonctionnement, le récepteur extérieur est piloté aléatoirement par votre centrale et uniquement lorsque celle-ci est en Marche totale.



 Ce mode de fonctionnement nécessite de programmer votre récepteur extérieur (cf. chapitre "Programmation optionnelle").

Fonction disponible uniquement avec une centrale **TwinPass® CBV900X** sur laquelle l'option *Simulation de présence* a été activée (cf. : Guide de pose de la centrale).

Exemple : vous pouvez commander un éclairage par l'intermédiaire de votre récepteur extérieur en mode Marche/Arrêt à l'aide d'une télécommande et simuler une présence toujours en allumant ce même éclairage par l'intermédiaire de votre centrale.

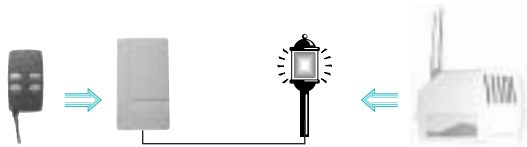

 La télécommande et la centrale doivent avoir le même code radio.

• **Mode Report état système** : commander un appareil électrique ou un éclairage en fonction de l'état du système d'alarme, avec activation pendant toute la durée de l'état Marche et désactivation dès l'arrêt du système.

Activation de l'appareil électrique (réémission de la centrale)	Désactivation de l'appareil électrique (réémission de la centrale)
Mise en marche d'une partie ou de la totalité du système	Mise à l'arrêt du système



• **Mode Activation sur intrusion** : commander un appareil électrique ou un éclairage en fonction du déclenchement du système d'alarme, avec activation suite à une intrusion et désactivation après une durée programmée.

Activation de l'appareil électrique	Désactivation de l'appareil électrique
Déclenchement du système d'alarme	<ul style="list-style-type: none"> • Au bout du temps programmé • Appui sur une touche "Arrêt"



-  Pour ces modes de fonctionnement :
- l'apprentissage peut aussi se faire en appuyant sur la touche "Arrêt" d'un moyen de commande avec la centrale en mode Test,
 - il est nécessaire de programmer votre récepteur extérieur (cf. chapitre "Programmation optionnelle").

PREPARATION

- 1 Soulevez le capot.
- 2 Décrochez le support de fixation du socle en le faisant glisser vers le bas.
- 3 Avec un objet pointu (pointe, vis, fil de cuivre rigide), percez les trous nécessaires dans les membranes pour permettre le passage des câbles.

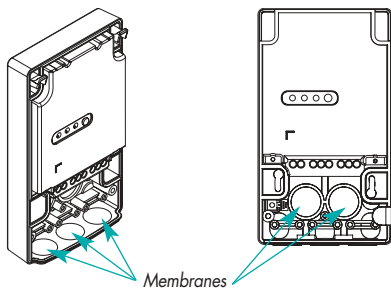

Pour garantir l'étanchéité :

- faites un trou le plus petit possible (une pointe d'aiguille suffit),
- en cas de passage de plusieurs conducteurs ceux-ci doivent être rassemblés dans un câble de section cylindrique (\varnothing max. 10 mm).

- 4 Détachez la rondelle du support de fixation et placez-la en son emplacement sur le haut du support.

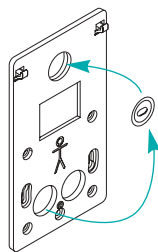

- 5 Tirez un câble jusqu'à l'emplacement prévu du récepteur extérieur.
- 6 Otez la gaine du câble sur au moins 40 mm, puis dénudez chaque conducteur sur 8 à 10 mm.



Le diamètre maximum des conducteurs doit être de 2,5 mm² (ou 4 mm² pour la reprise de terre).

INSTALLATION

RÈGLES DE POSE

Placez votre récepteur extérieur câblés vers le bas et en fixation standard s'il est placé à l'extérieur.

Ne le placez pas :

- directement sur une paroi métallique,
- à moins d'un mètre d'une conduite d'eau,
- trop près de l'appareil à commander si celui-ci est susceptible de générer des parasites (néon...).

FIXATION STANDARD

① Placez le support de fixation à l'emplacement prévu et marquez au crayon la position des points de fixation.

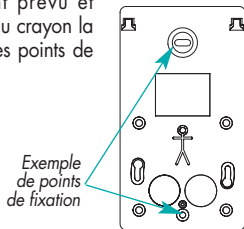

- ② Percez à l'aide d'un foret de \varnothing 6 mm.
- ③ Fixez le support à l'aide des chevilles et vis livrées dans un sachet.
- ④ Ajustez l'orientation verticale grâce à la rondelle.
- ⑤ Accrochez le socle du récepteur extérieur sur le support de fixation et fixez-le grâce à la vis de serrage livrée dans un autre sachet.

Crochets

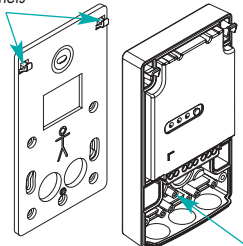

Vis de serrage



Risque de choc électrique

Coupez le secteur 230 V avant toute intervention sur le réseau électrique.

FIXATION SUR UNE BOÎTE D'ENCASTREMENT (intérieur uniquement)

- ① Faites passer les câbles à travers les orifices du support et ensuite par les trous percés dans les membranes du socle.
 - ② Fixez le support à l'aide des vis de la boîte d'encastrement :
- pour une boîte d'encastrement de \varnothing 60 mm

Points de fixation

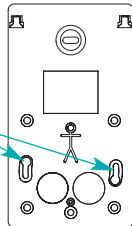

- pour une boîte d'encastrement de \varnothing 85 mm

Points de fixation

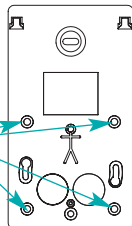

③ Accrochez le socle du récepteur extérieur sur le support de fixation et fixez-le grâce à la vis de serrage livrée dans un sachet avec la gamme d'accessoires.

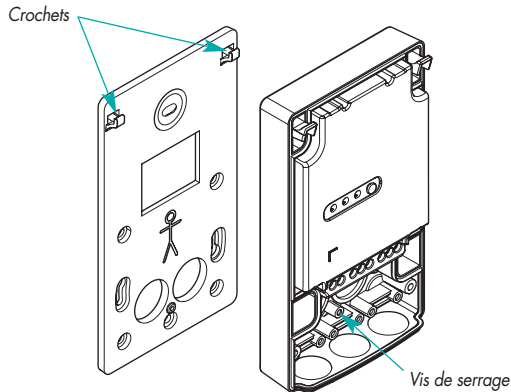

⚠ Pour un encombrement minimal, le socle peut être fixé directement sans le support. Dans ce cas, seulement les 2 points de fixation pour une boîte de Ø 60 mm sont accessibles.

RACCORDEMENT

Précautions :

- si vous désirez commander un appareil de classe 1 (appareil nécessitant un raccordement à la terre), vous devez réaliser la liaison entre la terre et l'appareil à commander,
- les raccordements doivent être réalisés alimentation coupée et respecter les normes électriques en vigueur,
- dans toutes installations électriques, conformément aux normes électriques, les conducteurs sont repérés par un code couleur :
 - phase : toutes les couleurs à l'exception du bleu clair, du vert, du jaune et du bicolore vert/jaune
 - neutre : bleu clair
 - terre : bicolore vert/jaune,
- le diamètre maximum des conducteurs que l'on peut raccorder au bornier est de 2,5 mm² (ou 2 x 1,5 mm² pour un repiquage) et 2 x 4 mm² pour la reprise de terre.



Risque de choc électrique

Coupez le secteur 230 V avant toute intervention sur le réseau électrique.

- ① Passez les câbles à travers les membranes si ce n'est déjà fait.
- ② Effectuez les raccordements selon les schémas suivants :

Récepteur extérieur RP580X (230 V-contact sec)

Exemple de raccordement d'un automatisme de portail
(contact sec Normalement Ouvert)

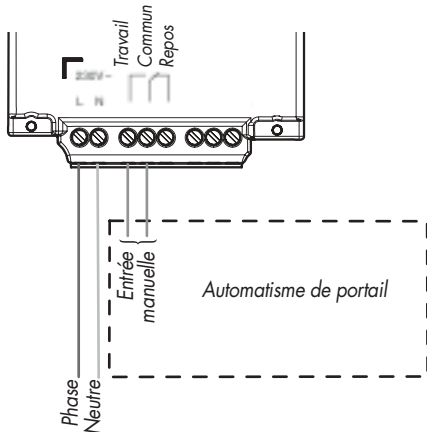

Puissances de sortie cumulées maximales :

Lampe à incandescence	1000 W
Lampe halogène TBT 12 V	1500 W

Exemple de raccordement d'une gâche électro-inversée
(contact sec Normalement Fermé)

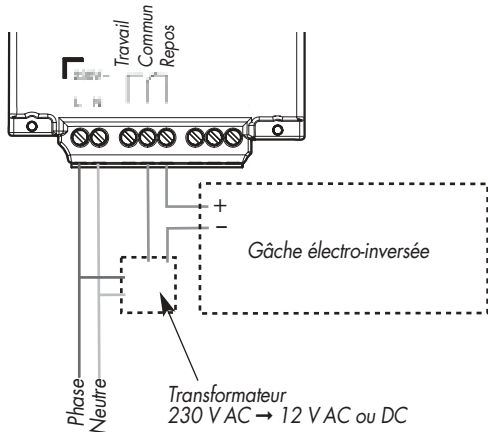

A monter sur un circuit sectionnable par un dispositif de protection 16 A.

Récepteur extérieur RP570X (230 V-230 V)

Exemple de raccordement d'un éclairage extérieur (appareil de classe 1)

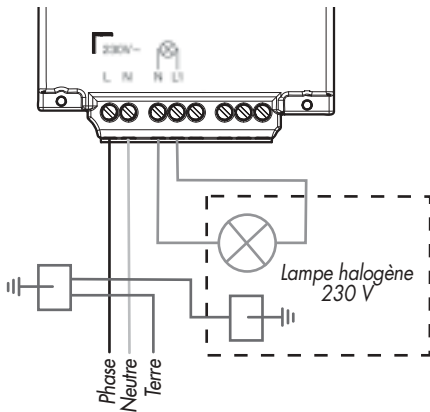

Puissances de sortie cumulées maximales :

Lampe halogène 230 V AC	500 W
Lampe halogène TBT 12 V	1500 W
Lampe à incandescence	1500 W
Ampoule basse consommation	450 W
Tube fluorescent	400 W



A monter sur un circuit sectionnable par un dispositif de protection 16 A.

③ Dans le cas d'une fixation standard, maintenez les câbles en place grâce au serre-câbles. Fixez-les avec 6 vis livrées dans un sachet avec la grappe d'accessoires.

Grappe d'accessoires

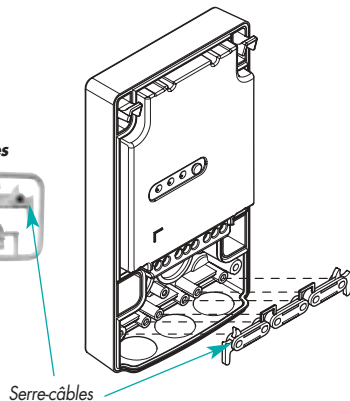
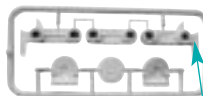

Vous pouvez maintenant passer à l'étape apprentissage.

APPRENTISSAGE

L'apprentissage permet d'affecter un code radio ou une touche au récepteur extérieur.



L'apprentissage doit se faire appareil à commander désactivé (voyant du récepteur éteint).









Dans le cas de l'utilisation de votre récepteur extérieur en mode Simulation de présence, vous allez apprendre le code radio de la centrale, munissez-vous pour cela d'un moyen de commande pilotant votre système d'alarme.

Remarques préalables

- Il n'y a pas de limite au nombre de moyens de commande pouvant être associés au récepteur extérieur.
- Une fois l'apprentissage effectué, tout autre moyen de commande (télécommande ou clavier) possédant une touche programmée sur le même code radio et sur la même fonction pourra piloter votre récepteur extérieur sans avoir besoin de l'apprendre.

- Le tableau ci-dessous met en évidence la concordance des touches entre les différents moyens de commande.

Télécommandes	Claviers	Commande tactile multifonctions
Touches Prog. ou P programmées sur la fonction Lumière	Touches  ou  programmées sur la fonction Lumière	Touches  T ON ,  T OFF  (si accès direct)

Prenons un exemple : l'apprentissage par la touche **P** d'une télécommande PC310 à un récepteur extérieur fait que la touche  d'un clavier TF310X et que la touche  d'une commande tactile multifonctions TF410 sont aussi à même de commander ce même récepteur (à condition que ces moyens de commande possèdent le même code installation).

Apprentissage avec une télécommande :

 La touche **Prog** ou **P** de votre télécommande doit être au préalable programmée sur la fonction **Lumière** (cf. : Notice installation de votre télécommande).





Appuyez moins de 2 s sur la **touche de programmation** du récepteur extérieur. Le voyant de programmation s'éclaire brièvement.

Maintenez un appui sur la touche **Prog** ou **P** de la télécommande jusqu'à l'éclairage du voyant de programmation du récepteur extérieur.



Le récepteur extérieur confirme l'apprentissage par **un éclairage de 2 s de son voyant de programmation.**

Apprentissage avec un clavier :

 La touche **Sonnette**  de votre clavier doit être au préalable programmée sur la fonction **Lumière** (cf. : Notice installation de votre clavier).



Appuyez moins de 2 s sur la **touche de programmation** du récepteur extérieur. Le voyant de programmation s'éclaire brièvement.







2 appuis successifs sur la touche **Lumière**  ou **Sonnette**  espacés de 3 s

Le récepteur extérieur confirme l'apprentissage par **un éclairage de 2 s de son voyant de programmation.**







En cas d'erreur d'apprentissage, le voyant de programmation clignote rapidement. Vous devez recommencer la procédure depuis le début.

Apprentissage avec une commande tactile multifonctions :

• 1^{re} possibilité

		
Appuyez moins de 2 s sur la touche de programmation du récepteur extérieur. Le voyant de programmation s'éclaire brièvement.	Maintenez un appui sur une des touches Lumière ON  ou Prise ON  ou Ouvrant  et  jusqu'à éclairage du voyant de programmation du récepteur extérieur.	Le récepteur extérieur confirme l'apprentissage par un éclairage de 2 s de son voyant de programmation.

• 2^e possibilité

 La touche d'accès à la page Lumière  doit être au préalable programmée en accès direct (cf. Notice d'installation de votre commande tactile multifonctions).		
		
Appuyez moins de 2 s sur la touche de programmation du récepteur extérieur. Le voyant de programmation s'éclaire brièvement.	Maintenez un appui sur la touche  jusqu'à éclairage du voyant de programmation du récepteur extérieur.	Le récepteur extérieur confirme l'apprentissage par un éclairage de 2 s de son voyant de programmation.

En cas d'erreur d'apprentissage, le voyant de programmation clignote rapidement. Vous devez recommencer la procédure depuis le début.

 Pour procéder à l'apprentissage, vous ne devez pas être dans les menus de programmation de la commande tactile multifonctions.

Il est possible d'affecter un ou plusieurs récepteurs extérieurs aux touches **Lumière** et **Prise** de la commande tactile multifonctions TF410.

• La commande tactile multifonctions peut piloter plusieurs récepteurs extérieurs différents.

Exemple :

- la touche **Lumière 1 ON** commande l'éclairage raccordé au récepteur extérieur n° 1,
 - la touche **Prise 4 ON** commande l'éclairage raccordé au récepteur extérieur n° 2.

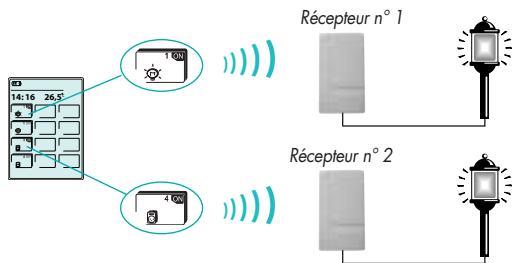

• Une même touche peut commander simultanément plusieurs récepteurs extérieurs différents.

Exemple : la touche **Lumière 1 ON** commande l'éclairage raccordé sur les récepteurs extérieurs n° 1 et n° 2.

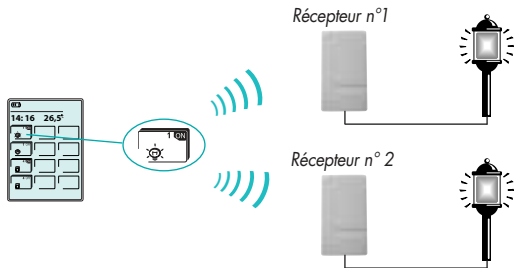

A partir de cette étape votre récepteur extérieur est en mode Marche/Arrêt (programmation d'usine), vous pouvez modifier le mode de fonctionnement à l'aide du chapitre suivant.

PROGRAMMATION OPTIONNELLE

La programmation des modes de fonctionnement s'effectue selon ce principe :

- Choisir dans le tableau suivant :
 - le **n° de paramètre** correspondant au **mode de fonctionnement** à programmer,
 - la **valeur du paramètre** correspondant à la **caractéristique** désirée.



La programmation doit se faire appareil à commander désactivé (voyant du récepteur éteint).



C'est le mode de fonctionnement choisi qui détermine le fonctionnement du récepteur extérieur.

Seuls les modes de fonctionnement suivants sont cumulables :

Mode de fonctionnement	Cumulable avec le mode :
Marche/Arrêt	Simulation de présence
Minuterie	Simulation de présence

Mode de fonctionnement	N° du paramètre	Valeur du paramètre	Caractéristiques
Marche/Arrêt	1	1	actif (1)
Minuterie	2	1	90 s
		2	3 min
		3	5 min
		4	10 min
		5	15 min
		6	30 min
		7	60 min

Mode de fonctionnement	N° du paramètre	Valeur du paramètre	Caractéristiques
Impulsionnel	3	1	1 s
		2	2 s
		3	3 s
		4	4 s
		5	5 s
		6	6 s
		7	7 s
		8	8 s
		9	9 s
Simulation de présence	4	1	inactif (1)
		2	actif
Report état système	5	1	actif
Activation sur intrusion	6	1	90 s
		2	3 min
		3	5 min
		4	10 min
		5	15 min
		6	30 min
Effacement	9	2	retour en programmation usine

(1) Programmation d'usine

- Pianoter à l'aide de la touche de programmation la séquence suivante :

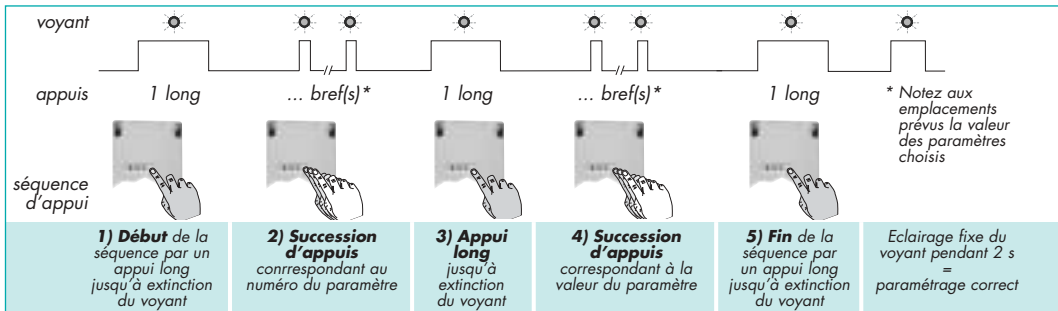

- **Exemple de programmation du récepteur extérieur en mode minuterie :**

Vous désirez programmer votre récepteur extérieur en mode minuterie pour une durée de 15 minutes, composez :

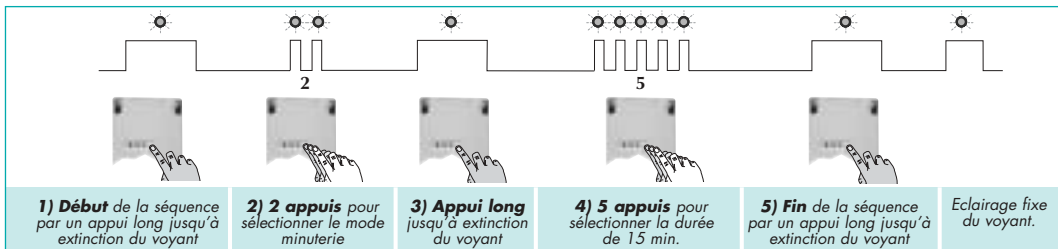

En cas d'erreur de programmation, le voyant clignote rapidement. Vous devez recommencer la procédure depuis le début.

ESSAIS RÉELS

Vérifiez par des essais réels que le fonctionnement de votre récepteur extérieur correspond bien à la programmation sélectionnée.



Attendre 2 s entre deux appuis (temps d'inhibition après l'appui sur une touche).

FERMETURE DU BOÎTIER

- ① Refermez le capot en l'accrochant sur le socle par le haut.
- ② Vissez les 2 vis et mettez en place les cache-vis (livrés sur la grappe d'accessoires).

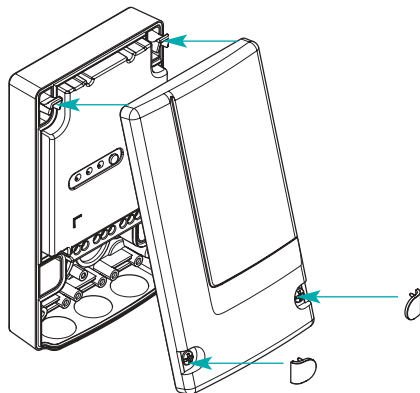
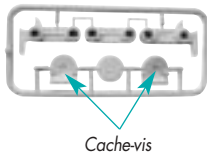

CONDITIONS D'APPLICATION DE LA GARANTIE CONTRACTUELLE ET DU SAV

Les développements qui suivent ont pour objet de vous exposer les règles de mise en œuvre de la garantie contractuelle et du service après-vente.

En respectant ces dispositions, vous simplifierez la gestion de vos retours et pourrez profiter pleinement des avantages de la garantie contractuelle et de notre service après-vente.

Rappel :

La garantie contractuelle qui donne droit à l'échange standard ou à la réparation au choix de DIAGRAL couvre la période de 2 ans à partir de la date de vente au premier utilisateur augmentée, le cas échéant, de l'extension gratuite de garantie lorsque les conditions sont remplies (voir chapitre **Garantie Diagral et conditions d'extension**).

Le service après-vente couvre les prestations payantes de DIAGRAL. Tout produit ayant fait l'objet d'un échange devient la propriété définitive et irrévocable de DIAGRAL.

Procédure à suivre :

Lorsque vous constatez le dysfonctionnement d'un produit, vous devez impérativement en faire vérifier la réalité en contactant notre assistance technique au numéro de téléphone indiqué dans la notice d'installation (coût de la communication précisé sur la notice).

Cette procédure, préalable et obligatoire, vous assure une gestion du dossier par les services compétents dans les meilleurs délais.

Si un retour du produit s'avère nécessaire, notre assistance technique vous communique un accord de retour (pour échange ou vérification) avec un numéro à inscrire de manière parfaitement lisible sur le colis.

Il est indispensable de toujours envoyer le matériel au service après-vente, accompagné de la copie de l'accord de retour et d'un bordereau lisiblement rempli précisant :

- le numéro ou la copie de l'accord de retour,

- vos coordonnées complètes,
- la date d'installation du matériel,
- la description du matériel et le motif du retour,
- le nom de l'utilisateur.

Sous peine d'irrecevabilité de la demande, le matériel présumé défectueux doit nous être retourné complet avec son alimentation.

Les retours doivent être faits à l'adresse suivante :

Service Après-Vente DIAGRAL, ATRAL SYSTEM
rue de Pré de l'Orme, 38920 CROLLES.

Important :

Les frais de port et les risques liés au transport sont toujours à la charge de l'expéditeur.

Notre responsabilité ne peut en aucun cas être engagée en cas d'incident survenant à cette occasion et notamment vol, perte, dégradation, destruction, etc.

Les retours en port dû seront systématiquement refusés.

L'emballage des retours doit pouvoir résister aux contraintes de transport.

Tout matériel dégradé pendant le transport sera considéré comme hors garantie.

Tout colis présenté en mauvais état par le transporteur sera refusé par notre réception.

Matériel sous garantie :

En cas de contestation sur la date de départ de la garantie contractuelle, celle-ci débutera à compter de la date de fabrication que le numéro de série de l'appareil permettra de déterminer.

Tant que la référence correspondante est commercialisée, tout matériel reconnu défectueux par notre assistance technique donne droit à l'échange standard ou à la réparation, au choix de DIAGRAL.

Tout produit échangé sous garantie bénéficie de la durée de garantie restante du produit d'origine.

Tout appareil retourné sans accord de retour peut faire l'objet d'un renvoi à son expéditeur, aux risques de ce dernier. Il ne sera rééquipé d'aucun accessoire.

Tout appareil ayant fait l'objet d'un accord de retour pour vérification et qui sera reconnu en état de fonctionnement sera renvoyé tel quel à son expéditeur.

Matériel hors garantie :

Tant que la référence correspondante est commercialisée, tout matériel hors garantie et reconnu défectueux par notre assistance technique bénéficiera automatiquement d'un échange standard ou de la réparation au choix de DIAGRAL. Ces prestations seront facturées sur la base des tarifs de service après-vente en vigueur, communiqués par notre assistance technique.

Si l'assistance technique établit un accord de retour pour vérification, notre service après vente établira alors soit un devis de réparation, soit un devis pour échange standard sur la base des tarifs précités de service après-vente en vigueur à cette date.

En cas d'accord avec la proposition ainsi faite, vous devez impérativement retourner le double de ce devis, revêtu de la mention "bon pour accord", daté et signé dans un délai d'un mois à compter de sa date d'établissement.

Tout appareil ayant fait l'objet d'un échange alors qu'il se trouvait hors garantie bénéficiera de la garantie contractuelle consentie par DIAGRAL sur les produits de fonctionnalité équivalente, et le cas échéant de l'extension gratuite de garantie lorsque les conditions sont remplies.

GARANTIE DIAGRAL ET CONDITIONS D'EXTENSION

Diagral garantit tous ses produits 2 ANS à partir de la date de vente au premier utilisateur.

IMPORTANT : sauf exceptions, les produits commercialisés par Diagral peuvent bénéficier d'une extension gratuite de garantie de 3 années supplémentaires sous les conditions suivantes :

Pour pouvoir bénéficier de l'extension de garantie, l'acheteur doit impérativement retourner, à peine d'irrecevabilité, dans les 10 jours de la vente, à Diagral, sa demande d'extension de garantie lisiblement remplie et dûment complétée (coordonnées, cachet du revendeur, date de la vente, numéro de série des produits). Seule la date d'enregistrement par Diagral fait foi pour apprécier le respect du délai susvisé.

Pour tout achat de produit de complément ou remplacement de produit dans le cadre du Service Après Vente, la demande d'extension de garantie correspondante au(x) produit(s) doit être renvoyée. Toute facture concernant vos produits doit être conservée, elle peut être réclamée pour l'application de la garantie.

La garantie donne droit à l'échange standard ou à la réparation au choix de Diagral.

La garantie ne sera due que si le produit vendu est utilisé par l'acheteur de manière normale et dans les conditions normales conformément à la notice d'emploi fournie par Diagral et à sa destination.

Tout produit ayant fait l'objet d'un échange devient la propriété définitive et irrévocable de Diagral.

Tout produit échangé sous garantie bénéficie de la durée de garantie restante du produit d'origine.

Attention : la garantie porte uniquement sur les produits commercialisés par Diagral, mais ne s'applique pas aux alimentations (batteries, piles et blocs lithium) et autres consommables.

Certains produits ou accessoires - tels que transformateurs, câbles de liaison, téléphone portable intégré aux transmetteurs GSM, caméras vidéo, moteurs, appareils de télé-assistance... (liste non exhaustive) - peuvent ne pas bénéficier d'extension de garantie. Ces éléments font l'objet d'une information de la part de Diagral.

La garantie ne s'applique pas en cas de :

- Non-respect des consignes d'installation ou de maintenance spécifiées par Diagral ou erreurs de manipulation ou de branchement en cours d'installation.
- Usage anormal ou non conforme des produits aux spécifications de Diagral.
- Intervention ou transformation de quelque nature qu'elle soit, en dehors de toute instruction donnée par Diagral.
- Dégradation par chute ou chocs ou par immersion.
- Catastrophe naturelle, phénomène atmosphérique (tels que dommages causés par la foudre, etc.) ou vandalisme, ainsi que dans tous les cas où un événement postérieure à la vente, indépendant de la volonté de Diagral, irrésistible et dont elle ne pouvait raisonnablement être tenue de prévoir ni la survenance ni les effets, interdirait l'exécution de ses obligations essentielles.
- Utilisation d'alimentations autres que celles indiquées par Diagral.
- Incident survenant pendant le transport.
- Négligence ou défaut d'entretien de la part de l'utilisateur.
- En cas de conditions d'utilisation particulières (telles que ambiance humide, acide ou poussiéreuse, températures élevées au delà des spécifications de fonctionnement du fabricant, émanations chimiques, etc.).

Indépendamment de la garantie consentie, Diagral reste tenue des défauts de conformité du produit au contrat et des vices rédhibitoires dans les conditions prévues aux articles 1641 à 1649 du code civil. Code de la consommation - Art. L. 211-4. - Le vendeur est tenu de livrer un bien conforme au contrat et répond des défauts de conformité existant lors de la délivrance.

Il répond également des défauts de conformité résultant de l'emballage, des instructions de montage ou de l'installation lorsque celle-ci

a été mise à sa charge par le contrat ou a été réalisée sous sa responsabilité.

Code de la consommation - Art. L. 211-5. - Pour être conforme au contrat, le bien doit :

1/ Être propre à l'usage habituellement attendu d'un bien semblable et, le cas échéant :

- correspondre à la description donnée par le vendeur et posséder les qualités que celui-ci a présentées à l'acheteur sous forme d'échantillon ou de modèle ;

- présenter les qualités qu'un acheteur peut légitimement attendre eu égard aux déclarations publiques faites par le vendeur, par le producteur ou par son représentant, notamment dans la publicité ou l'étiquetage ;

2/ Ou présenter les caractéristiques définies d'un commun accord par les parties ou être propre à tout usage spécial recherché par l'acheteur, porté à la connaissance du vendeur et que ce dernier a accepté.

Code de la consommation - Art. L. 211-12.- L'action résultant du défaut de conformité se prescrit par deux ans à compter de la délivrance du bien.

Code civil - Art. 1642. - Le vendeur n'est pas tenu des vices apparents et dont l'acheteur a pu se convaincre lui-même.

Code civil - Art. 1648 alinéa 1^{er} - L'action résultant des vices rédhibitoires doit être intentée par l'acquéreur, "dans un délai de deux ans à compter de la découverte du vice".

Dans le souci d'améliorer ses produits, Diagral se réserve le droit de les modifier sans préavis et sans préjudice de l'article L111-2 du Code de la consommation.

Diagral est une marque de la société ATRAL SYSTEM
 ATRAL SYSTEM, société par actions simplifiée au capital
 de 200 000 euros, SIREN 311 586 382 RCS GRENOBLE
 Adresse : ATRAL SYSTEM - F-38926 Crolles Cedex

Caractéristiques techniques	Récepteur extérieur RP570X RP580X 	
Voyant de programmation	1 voyant rouge de programmation	
Touche de programmation	1 bouton poussoir de programmation	
Puissances de sortie cumulées maximales	RP570X : <ul style="list-style-type: none"> • lampe halogène 230 V AC 500 W • lampe halogène TBT 12 V 1500 W • lampe à incandescence 1500 W • ampoule basse consommation 450 W • tube fluorescent 400 W 	RP580X : <ul style="list-style-type: none"> • lampe à incandescence 1000 W • lampe halogène TBT 12 V 1500 W
Modes de fonctionnement	<ul style="list-style-type: none"> • marche/arrêt • minuterie • impulsionnel • simulation de présence (avec centrale CBV900X) • report état système • activation sur intrusion 	
Alimentation	230 V AC - 50 Hz (16 A) protégée et sectionnable	
Température de fonctionnement	-20 °C mini / +70 °C maxi	
Indice de protection	IP55 et IK04	
Classe d'isolation	classe 2 <input type="checkbox"/>	
Consommation	17 VA	
Installation	intérieur ou extérieur	
Dimensions (H x L x P)	150 x 85 x 35 mm	
Poids	224 g	

Pour obtenir des conseils lors de la pose de votre récepteur extérieur ou avant tout retour de matériel, contactez l'assistance technique Diagral :

 N° Indigo **0 825 051 809**

depuis 1 poste fixe : 0,15 € TTC/min

Une équipe de techniciens qualifiés vous indiquera la procédure à suivre.

Vous trouverez sur notre site www.diagral.fr les réponses aux questions les plus fréquentes, les principales notices techniques...

Notez ici votre code d'accès au club client du site internet : (communiqué suite à la demande d'extension de garantie).

ATRAL

CE

DÉCLARATION DE CONFORMITÉ

Fabricant : **ATRAL S.A.S.**

Adresse : **F-38926 Crolles Cedex - France**

Type de produit : **Récepteur extérieur**

Marque : **Diagral**

Nous déclarons sous notre seule responsabilité que le produit auquel se réfère cette déclaration est conforme aux exigences essentielles des directives suivantes :

- Directive R&TTE : 99/5/CE
- Directive EMC : 89/336/CEE
- Directive Basse Tension : 73/23/CE

conformément aux normes européennes harmonisées suivantes :

Référence produit	RP570X	RP580X
EN 300 220-3	X	X
EN 301 489-1	X	X
EN 60 950	X	X
EN 60 669-2-1	X	X
EN 60 730-1	X	X
EN 55014, 55022 & 55024	X	X
EN 50090-2-2	X	X

Ce produit peut être utilisé dans toute l'UE, l'EEA et la Suisse

Crolles, le 01/03/06

Signature :

Directeur

Recherche et Développement



Document non contractuel soumis à modifications sans préavis.

DIAGRAL