

GUIDE DE POSE
ET D'UTILISATION

COMMANDE TACTILE MULTIFONCTIONS



TF410X

DIAGRAL



| | |
|--|--------------|
| 1. Présentation | p. 3 |
| 1.1 Description | p. 3 |
| 1.2 Préparation | p. 4 |
| 1.3 Fonctionnement | p. 6 |
| 2. Programmations (dépliant en fin de notice) | p. 8 |
| 2.1 Choix de la langue | p. 9 |
| 2.2 Réglage de la date | p. 9 |
| 2.3 Réglage de l'heure | p. 9 |
| 2.4 Réglage des options clavier (bip touche, rétro-éclairage, température) | p. 9 |
| 2.5 Programmation du mode de fonctionnement de la centrale | p. 10 |
| 2.6 Programmation du mode utilisation du clavier (mobilité) | p. 10 |
| 2.7 Programmation du code radio personnalisé | p. 10 |
| 2.8 Programmation et gestion du code d'accès principal | p. 11 |
| 2.9 Programmation et gestion des codes d'accès secondaires | p. 12 |
| 2.10 Enregistrement et gestion des badges | p. 14 |
| 2.11 Activation et désactivation des touches P1, P2, P3 | p. 16 |
| 2.12 Programmations liées à la page lumière | p. 16 |
| 2.13 Programmations liées à la page ouvrant | p. 17 |
| 3. Test de fonctionnement | p. 17 |
| 4. Fixation | p. 19 |
| 5. Utilisation | p. 22 |
| 5.1 Commande du système d'alarme | p. 22 |
| 5.2 Connaître l'état du système d'alarme | p. 23 |
| 5.3 Utilisation des touches SOS, P1, P2, P3 | p. 23 |
| 5.4 Commande d'un appareil électrique | p. 24 |
| 5.5 Commande d'un automatisme (portail, porte de garage...) | p. 24 |
| 5.6 Signalisations des alarmes | p. 25 |
| 5.7 Signalisations des piles usagées | p. 25 |
| 5.8 Entretien du clavier | p. 25 |
| 6. Que faire si ? | p. 26 |
| 7. Caractéristiques techniques | p. 27 |

1. Présentation

1.1 Description

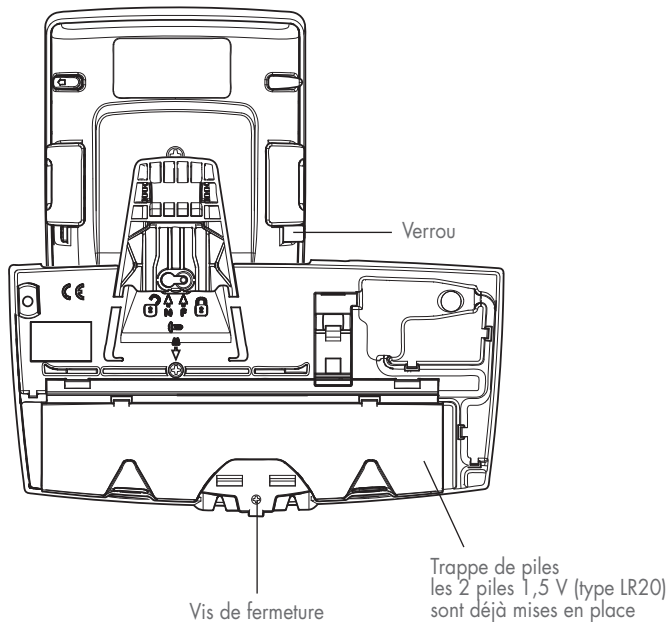
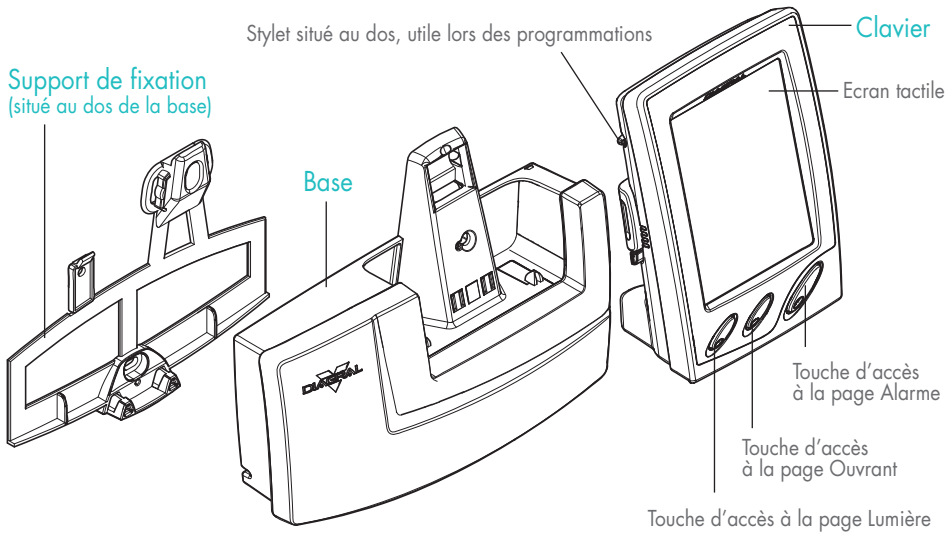

Au déballage, les 2 piles 1,5 V au niveau de la base ainsi que la batterie Li-ion du clavier sont déjà connectées. Pour les besoins de l'installation, il faut mettre le clavier en charge sur sa base pendant au moins 1 h.

Par ailleurs, une fois l'installation du clavier terminée, il est recommandé de le mettre en charge sur sa base pendant 24 h avant utilisation.

1.2 Préparation

FIG. A

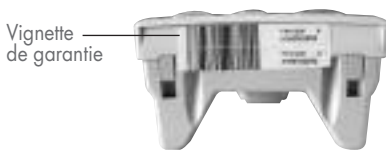

- ① Décollez la partie prédécoupée de la vignette de garantie (Fig. A) et collez-la sur la demande d'extension de garantie fournie dans le sachet documentation de la centrale d'alarme (si vous complétez votre système d'alarme, utilisez le volet de demande d'extension de garantie fournie avec le clavier).

FIG. B

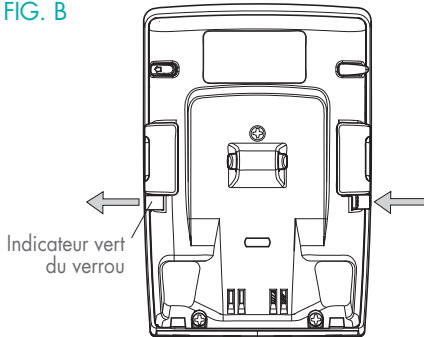

- ② Poussez le verrou pour faire apparaître l'indicateur vert (Fig. B).

- ③ Posez le clavier sur la base pour le mettre en charge en attendant de débiter l'installation (Fig. C).

FIG. C

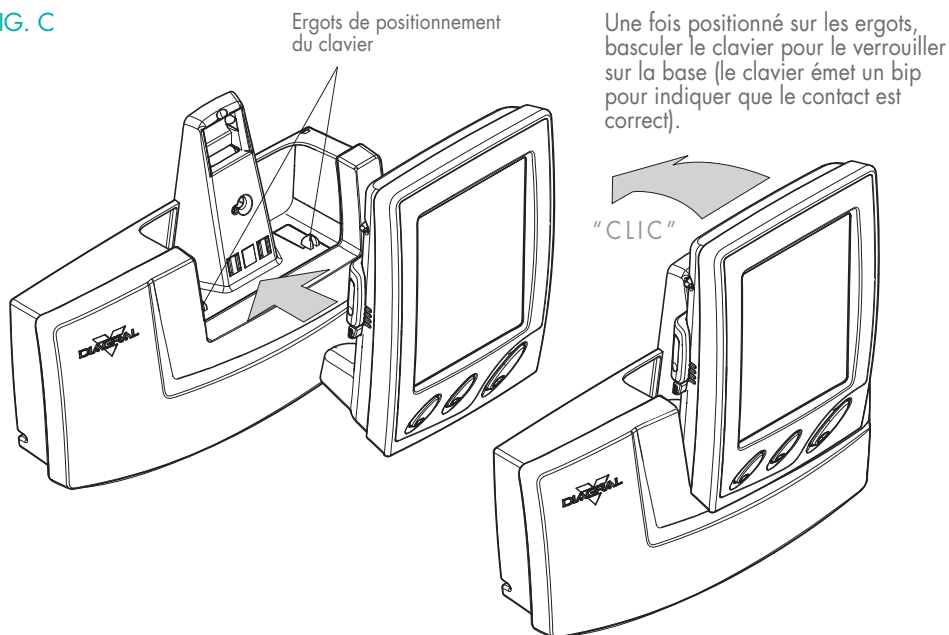

A la mise sous tension, le clavier passe automatiquement en veille.

Affichage clavier en veille

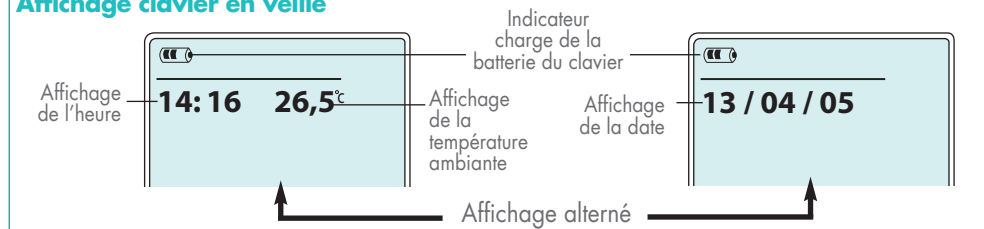

1.3 Fonctionnement

Le clavier de commande TF410X est un clavier multifonctions permettant de commander votre système d'alarme DIAGRAL, ainsi que différents appareils de votre maison. On distingue 3 applications types :

- Application 1 : Le système d'alarme DIAGRAL,
- Application 2 : Commandes d'appareils électriques jusqu'à 6 commandes d'appareils électriques distincts via une prise télécommandée RP560F, un récepteur de commande RP570X (sortie 230 V) ou RP580X (sortie contact sec).
- Application 3 : Commandes d'automatisme jusqu'à 2 portes de garage via un récepteur de commande RP580X jusqu'à 2 gâches électriques via un récepteur de commande RP580X jusqu'à 2 portails via un récepteur de commande RP580X

Le clavier dispose en face avant de trois touches repérées ,  et .

Appuyez sur la touche  pour accéder à la **page Alarme**, il apparaît à l'écran les différentes touches tactiles utilisées pour l'application 1.

Touche interrogation état du système d'alarme

Zone de texte défilant { **14: 16 26,5°C**

Touche incendie (1) 

Touche appel sonore (1) 

Touche alerte silencieuse (1) 

Touche alerte 

Etat du système

Touche arrêt 

Touche marche partielle ou marche groupe 1 (2) 

Touche marche groupe 2 (2) 



Touche marche totale (2) 

Touche marche présence 

En sortie usine, l'affichage de la page **Alarme** correspond au mode **Partielle/Totale**

(1) Les touches P1/P2/P3 sont inactives en sortie usine et n'apparaissent à l'écran qu'une fois activées.

(2) Selon le mode de fonctionnement de fonctionnement de la centrale d'alarme.

⚠ En sortie usine, seules les touches  et  sont à accès direct.

Les touches de commande sont accessibles :

- Après composition du code d'accès principal (9999 en sortie usine).
- Après composition des codes d'accès secondaires.
- Après lecture des badges.

Il est possible de programmer jusqu'à 16 codes d'accès secondaires et/ou badges (ex. 10 codes secondaires + 6 badges).

Appuyez sur la touche  pour accéder à la **page Ouvrant**, il apparaît à l'écran les différentes touches tactiles utilisées pour l'application 3.

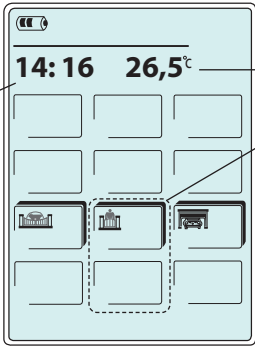



Affichage de l'heure

Affichage de la température ambiante

Touches de commande de gâche (jusqu'à 2 gâches différentes)

Touches de commande d'automatisme de portail (jusqu'à 2 portails différents)

Touches de commande d'automatisme de porte de garage (jusqu'à 2 portes de garage différentes)

Particularité de fonctionnement : les touches de commande ,  et  peuvent être associées indifféremment aux récepteurs RP570X (sortie 230 V), RP580X (sortie contact sec).

Appuyez sur la touche  pour accéder à la **page Lumière**, il apparaît à l'écran les différentes touches tactiles utilisées pour l'application 2.

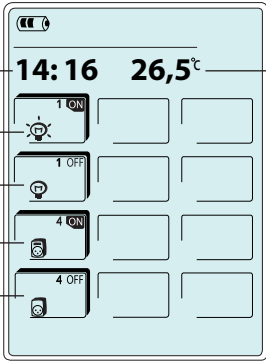

Affichage de l'heure

Affichage de la température ambiante



Touche d'activation

Touche de désactivation

Touche d'activation

Touche de désactivation

6 commandes distinctes au maximum

Particularité de fonctionnement : les touches de commande  et  peuvent être associées indifféremment aux récepteurs RP570X (sortie 230 V), RP580X (sortie contact sec) et à la prise télécommandée RP560F.

Les icônes apparaissant à l'écran sont des touches tactiles sur lesquelles il faut appuyer soit à l'aide d'un doigt, soit à l'aide du stylet logé au dos du clavier.

Pour que votre clavier puisse être opérationnel et ainsi pouvoir commander votre centrale d'alarme DIAGRAL, ainsi que vos différents appareils électriques, il faut d'abord réaliser les programmations à suivre.

2. Programmations

C O N S E I L

Laissez le clavier sur sa base le temps des programmations.
Retirez le stylet (situé au dos du clavier) utile pour les programmations.
Dépliez et détachez l'arborescence des programmations
située en fin de notice.

Comment procéder aux programmations ?







Zone de défilement de texte

1/REGLAGES 2/ALARME 3/LUMIERE 4/OUVRANT

Pour accéder aux menus de programmation, appuyez pendant 5 s sur  jusqu'à ce que l'affichage "1/REGLAGES 2/ALARME 3/LUMIERE 4/OUVRANT" apparaisse.

Durant les programmations et à tout moment :

- un appui sur la touche tactile  permet de valider une programmation,
- un appui sur la touche tactile  permet le retour à l'étape précédente,
- un appui sur la touche  permet le retour au 1^{er} niveau des programmations (1/REGLAGES 2/ALARME 3/LUMIERE 4/OUVRANT),
- un double appui sur la touche  suivi de la touche tactile  permet de sortir des programmations.

Signification des touches avec et sans ombrage





Touche avec ombrage : la touche est directement accessible.



Touche sans ombrage : la touche n'est pas directement accessible. Après un appui sur cette touche il faut s'identifier (code d'accès principal ou secondaire, badge).

- Pendant les programmations, si la fonction rétro-éclairage est activée, au-delà de 30 s sans action sur le clavier le rétro-éclairage s'éteint.

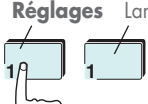
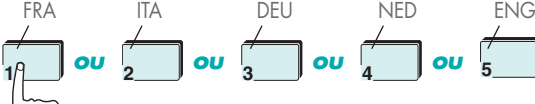

2.1 Choix de la langue (par défaut en français en sortie usine)

| | | |
|--|--|--|
| <p>① Réglages Langue</p>  | <p>② FRA ITA DEU NED ENG</p>  | <p>③ OK</p>  |
|--|--|--|

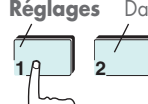
2.2 Réglage de la date

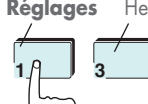

| | |
|--|---|
| <p>① Réglages Date</p>  | <p>③ Saisissez le mois</p> <p>④ Saisissez le jour</p> <p>⑤ Sélectionnez le jour de la semaine</p> <p>⑥ OK</p>  |
|--|---|

2.3 Réglage de l'heure

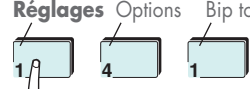
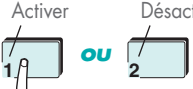

| | | |
|---|--|---|
| <p>① Réglages Heure</p>  | <p>② Programmez l'heure, exemple : 16 h 30</p>  | <p>③ OK</p>  |
|---|--|---|

2.4 Réglage des options clavier

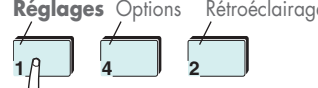

■ Activation et désactivation du bip touche (activé en sortie usine)

| | | |
|--|---|---|
| <p>① Réglages Options Bip touche</p>  | <p>② Activer Désactiver</p>  | <p>③ OK</p>  |
|--|---|---|

■ Activation et désactivation du rétro-éclairage (activé en sortie usine)

| | | |
|--|---|---|
| <p>① Réglages Options Rétroéclairage</p>  | <p>② Activer Désactiver</p>  | <p>③ OK</p>  |
|--|---|---|

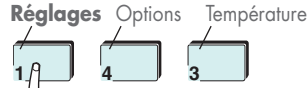
■ Choix de l'unité de température (°C activé en sortie usine)

| | | |
|---|--|---|
| <p>① Réglages Options Température</p>  | <p>② Degrés C Degrés F</p>  | <p>③ OK</p>  |
|---|--|---|

2. Programmations

2.5 Programmation du mode de fonctionnement de la centrale

En accédant au menu Alarme il faut taper le code d'accès principal de 4 à 6 chiffres (9999 en sortie usine). Tant qu'on ne sort pas des programmations, le code d'accès principal n'est plus demandé.

Alarme Modes Centrale

①

② **ou**

Mode marche PARTIELLE/TOTALE (1) Mode marche GROUPES INDEPENDANTS (1)

③

(1) Cf. notice d'installation et d'utilisation de la centrale d'alarme. Selon le choix effectué, l'affichage de la page **Alarme** est différent.

2.6 Programmation du mode utilisation du clavier (mobilité)

Alarme Modes Mobilité

①

② **ou** **ou**

FIXE NOMADE (1) MIXTE

NOMADE : le clavier n'est pas verrouillé sur sa base pour une utilisation libre et n'est pas autoprotégé à l'arrachement.

MIXTE : le clavier n'est pas verrouillé sur sa base mais est cependant autoprotégé à l'arrachement.

Pour éviter que le système d'alarme ne se déclenche :

- il faut au préalable composer le code d'accès principal avant de prendre le clavier en main,
- si on décroche le clavier avant d'avoir composé le code d'accès principal, un bip sonore invite à composer le code dans un délai de 10 s, avant le déclenchement de l'autoprotection.

③

(1) En sortie usine le mode utilisation du clavier correspond au mode NOMADE.

FIXE : le clavier est verrouillé mécaniquement par une vis sur sa base et est autoprotégé à l'arrachement.

2.7 Programmation du code radio personnalisé

Alarme Code radio Programmer

①

② Reprenez (cf notice de votre Système d'alarme) le code radio personnalisé de votre système d'alarme (succession de 10 chiffres, 0 ou 1)

③ Composez le code radio personnalisé

x 10

④ le code radio s'affiche

⑤

| | | | | | | | | | | |
|-------------------------|---|---|---|---|---|---|---|---|---|----|
| | 1 | 2 | 3 | 4 | 5 | 6 | 7 | 8 | 9 | 10 |
| code radio personnalisé | | | | | | | | | | |

2.8 Programmation et gestion du code d'accès principal

■ Programmation du code d'accès principal

①

Alarme Accès Code principal Programmer

②

4 digits ou 5 digits ou 6 digits

Le choix de la taille du code d'accès s'applique aussi bien pour le code d'accès principal que le(les) code(s) d'accès secondaire(s). Ce choix est proposé uniquement si le code d'accès principal est le 9999 (code d'accès en sortie usine) et qu'aucun code d'accès secondaire n'est encore programmé.

③

④

8 3 7 0

Exemple de programmation

⑤

■ Modification des accès touches

①

Alarme Accès Code principal Accès touches

ACCES DIRECT : la touche est directement accessible.
ACCES CODE : la touche est accessible après identification (codes d'accès et badges).

- La touche arrêt est toujours en accès codé.
- Pour des raisons de sécurité, nous vous conseillons de conserver les touches de commande en accès codé.

② Appuyez sur les touches pour les configurer en accès direct ou indirect.

③

■ Modification du code principal

①

Alarme Accès Code principal Programmer

②

7 3 7 0

Programmation du nouveau code principal

③

Cette procédure permet de modifier le code principal en conservant le nombre de chiffres initialement choisi.

■ Effacement du code principal

①

Alarme Accès Code principal RAZ

②

Cette procédure permet le retour au code usine du code principal en conservant le nombre de chiffres initialement choisi.

2. Programmations

2.9 Programmation et gestion des codes d'accès secondaires

■ Programmation du code d'accès secondaire

① Alarme Accès Codes secondaires Nouveau

②

Lors de la programmation le n° s'incrmente automatiquement et l'attribution se fait en commun avec les numeros de badges.

③ 8 2 7 3 Exemple de programmation

CONFIGURER A... ACCES AUTORISE

Après composition du code secondaire, configurez l'accès des touches, en appuyant sur chaque touche pour l'interdire ou l'autoriser.

④ OK Répétez ces opérations pour chaque code secondaire à enregistrer.

■ Modification des accès touches

① Alarme Accès Code secondaire Modifier

② A l'aide des touches - et + , choisir le code d'accès secondaire pour lequel il faut modifier les accès touches.

③ OK

④ Accès touches

⑤ Appuyez sur les touches pour interdire ou autoriser l'accès.

CONFIGURER A... ACCES AUTORISE

ACCES INTERDIT : la touche sélectionnée n'est pas accessible à partir du code d'accès secondaire.
ACCES AUTORISE : la touche sélectionnée est accessible à partir du code d'accès secondaire.

⑥ OK

■ Autorisation ou interdiction d'un code d'accès secondaire

| | |
|--|---|
| <p>① </p> <p>② A l'aide des touches et , choisir le code d'accès secondaire à autoriser ou à interdire.</p> | <p>③ </p> <p>④ Interdire (si le code est préalablement autorisé) Autoriser (si le code est préalablement interdit)</p> <p>⑤ </p> |
|--|---|

■ Suppression d'un code d'accès secondaire

| | |
|---|---|
| <p>① </p> <p>② A l'aide des touches et , choisir le code d'accès secondaire à effacer.</p> | <p>③ </p> <p>④ Supprimer</p> <p>⑤ </p> |
|---|---|

■ Effacement de tous les codes d'accès secondaire

| | |
|-----------|-----------|
| <p>① </p> | <p>② </p> |
|-----------|-----------|

2. Programmations

2.10 Enregistrement et gestion des badges

■ Enregistrement des badges

①

Alarme Accès Badge Nouveau

2 3 3 1

②

BADGE 1

Lors de la programmation le n° s'incrémente automatiquement et l'attribution se fait en commun avec les numéros des codes secondaires.

③

ATTENTE BADGE

CONFIGURER A₀₀₀

Le badge est détecté à l'intérieur de cette zone à une distance de 20 mm maximum.

Une fois le badge enregistré, configurez l'accès des touches, en appuyant sur chaque touche pour l'interdire ou l'autoriser.

④

OK

Répétez ces opérations pour chaque badge à enregistrer.

ACCES AUTORISE

■ Modification des accès touches

①

Alarme Accès Badges Modifier

2 3 3 2

②

A l'aide des touches **-** et **+**, choisir le badge pour lequel il faut modifier les accès touches.

③

OK

④

Accès touches

⑤







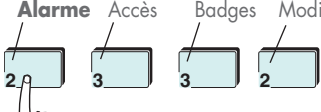

Appuyez sur les touches pour interdire ou autoriser l'accès.

⑥







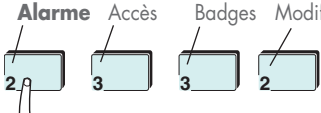

OK

ACCES INTERDIT : la touche sélectionnée n'est pas accessible à partir du badge.
ACCES AUTORISE : la touche sélectionnée est accessible à partir du badge.



■ Autorisation ou interdiction d'un badge

| | |
|---|--|
| <p>① </p> <p>② A l'aide des touches  et , choisir le badge à autoriser ou à interdire.</p> | <p>③  </p> <p>④   Interdire (si le badge est préalablement autorisé) Autoriser (si le badge est préalablement interdit)</p> <p>⑤  </p> |
|---|--|

■ Suppression d'un badge

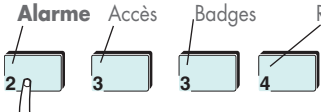

| | |
|--|--|
| <p>① </p> <p>② A l'aide des touches  et , choisir le badge à effacer.</p> | <p>③  </p> <p>④   Supprimer</p> <p>⑤  </p> |
|--|--|



■ Effacement de tous les badges

| | |
|--|---|
| <p>① </p> | <p>②  </p> |
|--|---|



2. Programmations

2.11 Activation et désactivation des touches P1/P2/P3



En sortie usine, les touches ,  et  sont affectées à une fonction mais sont inactives.



| | Fonction | Réaction du système d'alarme |
|--|--------------------|---|
|  | Incendie | Déclenchement de la centrale d'alarme et de tous les moyens d'alertes |
|  | Appel sonore | La centrale d'alarme émet 4 bips sonores consécutifs |
|  | Alerte silencieuse | Déclenchement du transmetteur téléphonique uniquement |

Alarme Touches P1/P2/P3

①   

P1/INCENDIE P2/APPEL SONORE P3/ALERTE SILENCIEUSE

②  **ou**  **ou** 





③ Activer (1)  **ou**  Désactiver

④ 

(1) En activant une touche, elle est automatiquement en accès direct. Pour la passer en accès codé cf. chapitre 2.8

2.12 Programmation liée à la page Lumière

① 

② Affichage 1  **ou** Affichage 2  **ou** Affichage 3  **ou** Directe (1) 



③ 

Lumière



Prise



(1) Tapez ensuite, selon le type d'application, sur la touche  ou la touche . Dans ce cas, l'appui sur  permet de commander directement l'appareil électrique associé à cette touche (via un récepteur RP570X ou RP580X ou une prise télécommandée RP560F).

AFFICHAGE 1

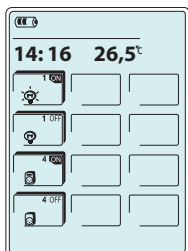

AFFICHAGE 2

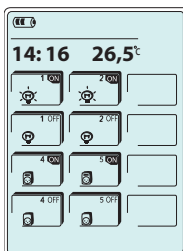



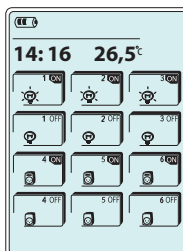

AFFICHAGE 3







 Cette programmation permet uniquement de choisir l'affichage. Pour un fonctionnement avec un récepteur RP570X ou RP580X, ou une prise télécommandée RP560F, reportez-vous à la notice fournie avec ce dernier.



2.13 Programmation liée à la page Ouvrant

① **Ouvrant** 

② **Affichage 1**  **ou** **Affichage 2**  **ou** **Directe (2)** 

③ **OK** 

(2) Tapez ensuite, selon le type d'application, sur la touche **1**  ou la touche **2**  ou la touche **3** . Dans ce cas, l'appui sur la touche  permet de commander directement soit un portail, soit une gâche, soit une porte de garage (via un récepteur RP580X).

Portail  Gâche  Garage 

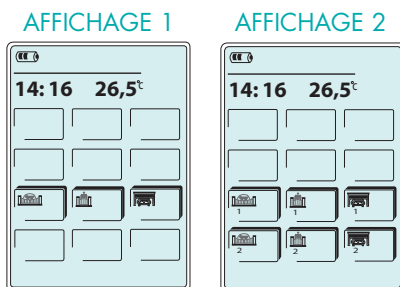





 Cette programmation permet uniquement de choisir l'affichage. Pour un fonctionnement avec un récepteur RP570X ou RP580X, reportez-vous à la notice fournie avec ce dernier.



3. Test de fonctionnement

 Positionnez le clavier à l'endroit où il doit être fixé et réalisez les **essais en mode TEST (clavier et centrale)**. Ce mode permet de vérifier la liaison radio entre le clavier et la centrale d'alarme avant de fixer ce dernier au mur. **Durant le mode test du clavier, toutes les touches sont à accès direct** pour simplifier les essais de fonctionnement.

■ Passez le clavier en mode test

① Appuyez pendant 5 s sur la touche  

② **Alarme**  puis  ...  code d'accès principal de 4 à 6 chiffres (1)

③ **Modes**  **Clavier**  **Test** 

④ **OK** 

3. Test de fonctionnement

■ Testez les commandes de la page **Alarme**

- ① Appuyez sur la touche  pour afficher la page **Alarme**



- ② Appuyez sur les différentes touches et vérifiez que la centrale d'alarme réagit pour chacune des commandes envoyées.



Appuyez sur  pour tester le retour d'information de la centrale.

■ Testez les commandes de la page **Lumière**

- ① Appuyez sur la touche  pour afficher la page **Lumière**



- ② Appuyez sur les différentes touches et vérifiez que les appareils associés réagissent pour chacune des commandes envoyées.

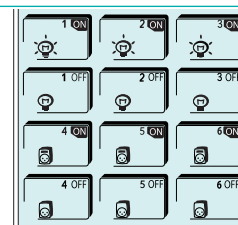

■ Testez les commandes de la page **Ouvrant**

- ① Appuyez sur la touche  pour afficher la page **Ouvrant**



- ② Appuyez sur les différentes touches et vérifiez que les ouvrants réagissent pour chacune des commandes envoyées.



 Une fois les tests de fonctionnement réalisés, passez le clavier en mode normal.

- ① Appuyez pendant 5 s sur la touche 



- ②  2
Alarme

- ③ Modes Clavier Normal
1 1 2

- ④ 

4. Fixation

Utilisez le gabarit de pose qui se trouve au dos de l'emballage (côté intérieur).

■ Préconisations

• Installez votre clavier :

- à l'intérieur de l'habitation dans un lieu sec,
- facilement accessible pour permettre une utilisation pratique par toute la famille,
- de sorte que l'écran tactile soit lisible.

• N'installez pas votre clavier :

- directement sur une paroi métallique,
- à moins de 2 m de tout autre récepteur de votre système d'alarme (centrale, transmetteur téléphonique, sirène intérieur et extérieur).

■ Fixation

Choisissez le mode de fixation de votre clavier.

Le clavier peut être utilisé de façon mobile ou fixe.

- Suivre le **montage A** pour une utilisation du clavier en mode **mobile** (correspond au mode Nomade et Mixte).
- Suivre le **montage B** pour une utilisation du clavier en mode **fixe**.

Montage A : utilisation du clavier en mode mobile

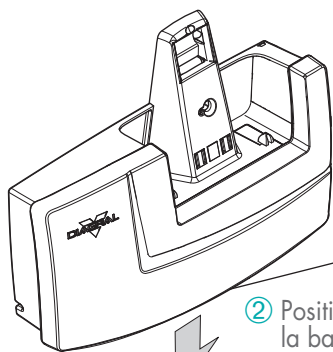

② Positionnez la base sur le support de fixation

Ø de perçage 7 mm
Profondeur perçage 35 mm

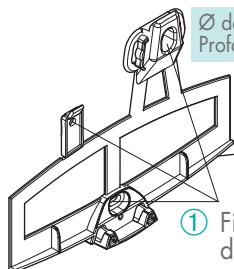

① Fixez le support de fixation en 3 points

Vue de dessous

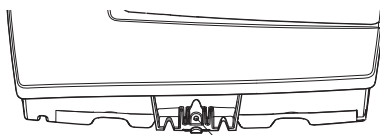

③ Vissez la vis de blocage

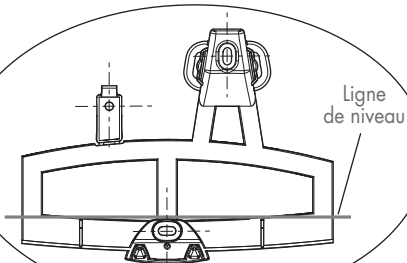

4. Fixation

Montage A (suite)

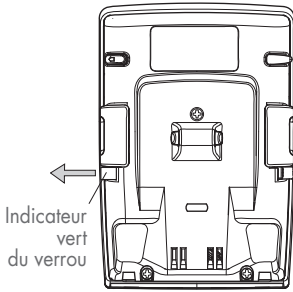

- ④ Pousser le verrou

- ⑤ Basculer le clavier pour le verrouiller sur sa base (le clavier émet un bip pour indiquer que le contact est correct).

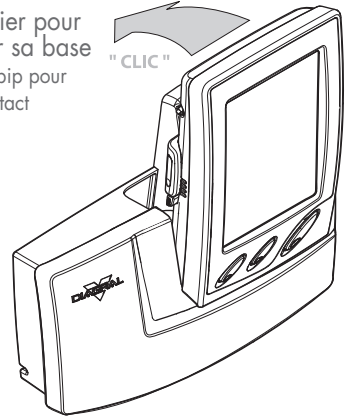

Montage B : utilisation du clavier en mode fixe

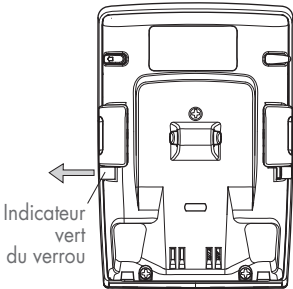

- ① Pousser le verrou
- ② Basculer le clavier pour le verrouiller sur sa base (le clavier émet un bip pour indiquer que le contact est correct).

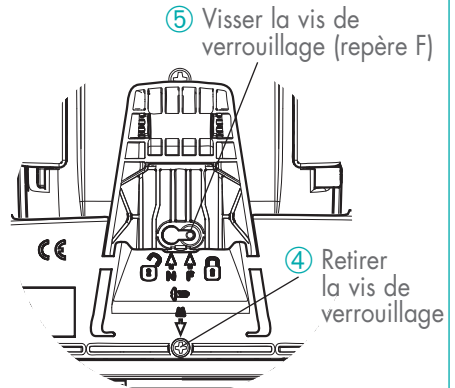
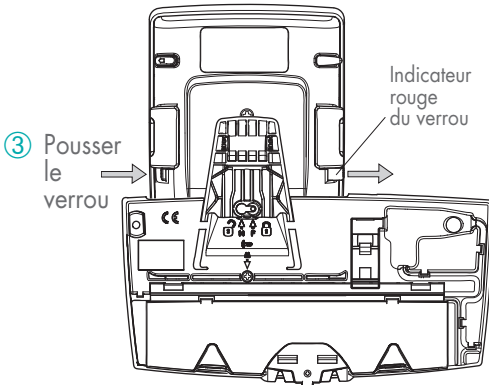
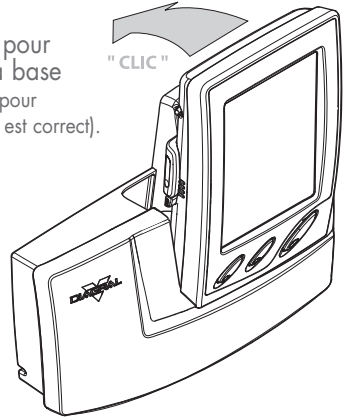

Montage B (suite)

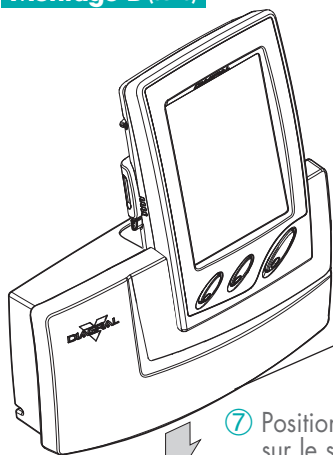

- ⑦ Positionnez la base et le clavier sur le support de fixation

Ø de perçage 7 mm
Profondeur perçage 35 mm

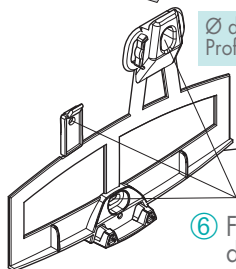

- ⑥ Fixez le support de fixation en 3 points

Vue de dessous

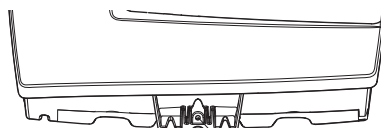

- ⑧ Vissez la vis de blocage

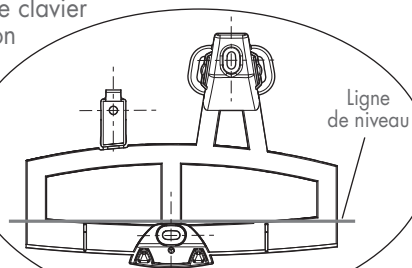

5. Utilisation

• Signification des touches avec et sans ombrage



Touche avec ombrage : la touche est directement accessible.



Touche sans ombrage : la touche n'est pas directement accessible. Après un appui sur cette touche il faut s'identifier (code d'accès principal ou secondaire, badge).

• Au-delà de 10 s sans action sur votre clavier, ce dernier passe en veille.

5.1 Commande du système d'alarme

Il existe 2 méthodes pour commander le système d'alarme depuis le clavier en veille.

■ 1^{re} méthode - exemple pour arrêter le système d'alarme, procédez comme suit :

- ① Appuyez sur la touche  pour afficher la page Alarme.



- ② Appuyez sur la touche "Arrêt".



- ③ Identifiez-vous, soit en composant sur le clavier votre code d'accès, soit en présentant votre badge devant la zone de lecture du badge.

>>> L'antenne  sur le clavier clignote pour indiquer que l'émission radio est en cours et la centrale d'alarme signale sa mise à l'arrêt.

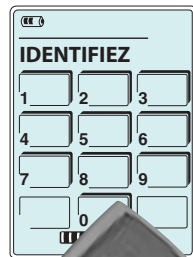

Après retour d'information, le clavier affiche l'état de la centrale.

■ 2^e méthode - exemple pour arrêter le système d'alarme, procédez comme suit :

- ① Effleurez l'écran pour "réveiller" le clavier.

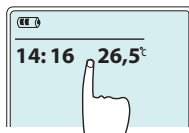

- ② Identifiez-vous, soit en composant sur le clavier votre code d'accès, soit en présentant votre badge devant la zone de lecture du badge.

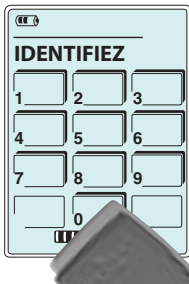





- ③ Appuyez sur la touche "Arrêt".

>>> L'antenne  sur le clavier clignote pour indiquer que l'émission radio est en cours et la centrale d'alarme signale sa mise à l'arrêt.

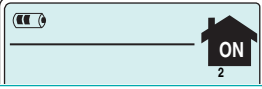

Après retour d'information, le clavier affiche l'état de la centrale.

■ Le retour d'information sur le clavier après une commande système

| | |
|---|--|
|  | Centrale à l'arrêt |
|  | Centrale en marche partielle ou marche groupe 1 (selon le mode de fonctionnement de la centrale) |
|  | Centrale en marche présence lorsque "ON" clignote. |
|  | Centrale en marche groupe 2 (centrale en mode groupes indépendants) |
|  | Centrale en marche totale |

5.2 Connaître l'état du système d'alarme

⚠ Cf. page 27 "Compatibilité du clavier TF410X avec les centrales Diagral"

① Appuyez sur la touche  pour afficher la page Alarme.



② Appuyez sur la touche .

>>> L'antenne  sur le clavier clignote pour indiquer que l'émission radio est en cours.

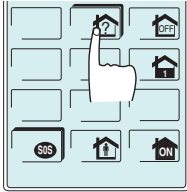



Après retour d'information, le clavier affiche l'état de la centrale (par exemple centrale à l'arrêt)



5.3 Utilisation des touches SOS, P1, P2 et P3

La touche SOS est activée en sortie usine. Par contre, les touches P1, P2 et P3 doivent être activées au préalable (cf. chap. 2.11) pour être utilisées.

① Appuyez sur la touche  pour afficher la page **Alarme**



② Pour déclencher une alerte (SOS), une alerte incendie (P1) ou une alerte silencieuse (P3), il faut maintenir l'appui sur la touche correspondante pendant 2 s. Pour déclencher un appel sonore, il faut appuyer brièvement sur la touche P2.

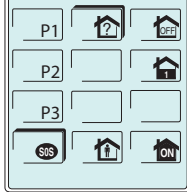

5.4 Commande d'un appareil électrique

Prenons l'exemple de la commande d'un éclairage à l'aide d'une prise télécommandée RP560F (fonctionnement en mode marche/arrêt)

- ① Appuyez sur la touche  pour afficher la page **Lumière**



- ② Appuyez sur la touche ON pour activer l'éclairage.

>>> L'antenne  sur le clavier clignote pour indiquer que l'émission radio est en cours.

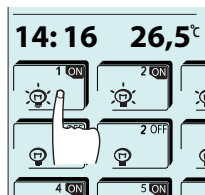

- ③ Appuyez sur la touche OFF pour désactiver l'éclairage.

>>> L'antenne  sur le clavier clignote pour indiquer que l'émission radio est en cours.

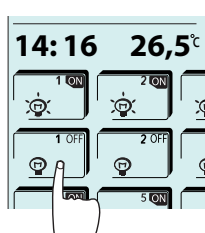

5.5 Commande d'un automatisme (portail, porte de garage...)

Prenons l'exemple de la commande d'un automatisme de portail, à l'aide d'un récepteur RP580X.

- ① Appuyez sur la touche  pour afficher la page **Ouvrant**



- ② Appuyez sur la touche Portail pour commander l'ouverture du portail.

>>> L'antenne  sur le clavier clignote pour indiquer que l'émission radio est en cours.

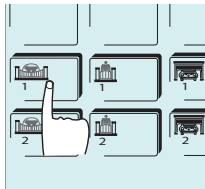

- ③ Appuyez à nouveau sur la touche Portail pour commander la fermeture du portail.

>>> L'antenne  sur le clavier clignote pour indiquer que l'émission radio est en cours.

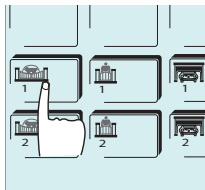

5.6 Signalisations des alarmes

■ Signalisation d'une alarme intrusion (1)

Une alarme intrusion survenue sur le système d'alarme, est signalée par le clavier lors d'une mise à l'arrêt de la centrale d'alarme.

Le clavier émet 3 bips sonores et affiche le message "INTRUSION" avec l'icône  signalant une intrusion.

■ Signalisation d'une autoprotection système, d'une alerte, d'une alarme incendie, d'une alerte silencieuse (1)



Toutes ces alarmes survenues sur le système d'alarme, sont signalées par le clavier lors d'une mise à l'arrêt de la centrale d'alarme.

Le clavier émet 3 bips sonores et affiche le message "ALARME" avec l'icône .

5.7 Signalisations des piles usagées

■ Signalisation des piles usagées de la base

Les piles usagées de la base sont signalées par le clavier lors :

- d'un appui sur l'écran tactile lorsque le clavier est en veille,
- d'un appui sur une des touches ,  ou .

Dans tous ces cas, le clavier émet 3 bips sonores et affiche le message "PILES USAGEES BASE" avec l'icône .

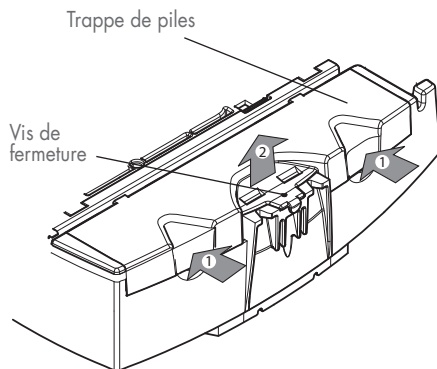

Il est impératif de remplacer les 2 piles fournies par des piles alcalines du même type (1,5 V, R20). Vous devez jeter les piles usagées dans une poubelle prévue à cet effet.



■ Signalisation des piles usagées sur un ou plusieurs éléments du système d'alarme (1)

Les piles usagées d'un ou plusieurs éléments du système sont signalées par le clavier lors d'une mise en marche de la centrale (marche partielle, marche groupe 1 ou 2 et marche totale, marche présence).

Dans tous ces cas, le clavier émet 3 bips sonores et affiche le message "PILES USAGEES SYSTEME" avec l'icône .











5.8 Entretien du clavier

Nous vous conseillons de nettoyer le clavier à l'aide d'un chiffon doux.

N'utilisez ni alcool, ni acétone pour le nettoyage.

(1) Uniquement avec les centrales CBV900X et CBV800X dont le n° de série est supérieur au numéro A05380928BC.

6. Que faire si ?

| Question | Réponse |
|--|---|
| <p>Que faire lorsqu'on ne se souvient plus de son code d'accès principal ?</p> | <ol style="list-style-type: none"> ① Démontez les 3 vis au dos du clavier. ② Déconnectez la batterie Li-ion. ③ Refermez le clavier et mettez les 2 vis du bas. ④ Verrouillez le clavier sur sa base tout en appuyant sur la touche  pendant 2 s → Le clavier émet un BIP et le texte "RAZ CODE PRINCIPAL" défile ⑤ Ouvrez à nouveau le clavier et connectez la batterie Li-ion → Le clavier émet un BIP ⑥ Référez le clavier et mettez les 3 vis. → Le code d'accès principal est à nouveau le 9999 ou 99999 ou 999999. Le nombre de chiffres correspond à celui initialement choisi (si aucun code secondaire n'est programmé, retour au 9999). <p> Cette procédure efface aussi le code radio programmé (retour au code usine 111111111).</p> |
| <p>Comment effacer toutes les programmations liées aux accès (code principal et secondaires, badges) ?</p> | <ol style="list-style-type: none"> ① Appuyez pendant 5 s sur la touche . ②  — Alarme ③ Composez votre code principal. ④  puis  Accès RAZ |
| <p>Comment connaître le code radio du système d'alarme ?</p> | <p>Il est possible de relever à tout moment le code radio programmé sur le clavier, en procédant comme suit :</p> <ol style="list-style-type: none"> ① Appuyez pendant 5 s sur la touche . ②  — Alarme ③ Composez votre code principal. ④  puis  → Le code radio défile. Code radio Lire ⑤  |
| <p>Que signifie le texte "COMMANDE NON ACQUITTÉE" sur le clavier après une commande d'arrêt ou de marche ?</p> | <p>Après chaque commande, la centrale confirme son état de marche au clavier.</p> <ul style="list-style-type: none"> • Si la centrale reçoit la commande provenant du clavier (message vocal ou bips sonores selon le type de centrale), cela signifie que la commande est bien reçue par la centrale mais que le clavier ne reçoit pas le retour d'information de la centrale. • Si la centrale ne reçoit pas la commande provenant du clavier (pas de message vocal ou bips sonores selon le type de centrale), cela signifie que la commande n'est pas reçue par la centrale. <p>Dans les 2 cas, assurez-vous que les règles d'installation décrites au chapitre 4 sont bien respectées.</p> |

7. Caractéristiques techniques

- Transmissions radio **TwinPass®**
- Affichage de la température ambiante
- Touches et écran rétro-éclairés
- Commandes clavier après :
 - composition du code d'accès principal
 - composition des codes d'accès secondaires
 - lecture des badges
- Ecran tactile permettant la visualisation et la commande :
 - du système d'alarme,
 - de lumière et de prise télécommandée,
 - d'automatisme de portail et de garage,
 - de gâche électrique
- Autoprotection du clavier :
 - à l'arrachement,
 - au décroché,
- Blocage du clavier en cas de recherche de code d'accès
- Usage intérieur
- Alimentation de la base du clavier par 2 piles R20 fournies
- Autonomie de la base : 2 ans pour un usage domestique
- Alimentation du clavier par une batterie Li ion fournie
- Autonomie du clavier hors de la base : 2 jours pour un usage domestique
- Température de fonctionnement : 0°C à + 55°C
- Indices de protection : IP30 / IK04
- Poids avec piles : 665 g

L'assistance technique téléphonique Diagral

Pour obtenir des conseils lors de la pose de votre système ou avant tout retour de matériel, contactez l'assistance technique Diagral :  **0 825 051 809** (depuis 1 poste fixe : 0,15 € TTC/min).

Une équipe de techniciens qualifiés vous indiquera la procédure à suivre la mieux adaptée à votre cas. Vous trouverez sur notre site www.diagral.fr les réponses aux questions les plus fréquentes, les principales notices techniques...

Compatibilité du clavier TF410X avec les centrales DIAGRAL

ATTENTION : ce clavier est entièrement compatible avec les centrales CBV900X et CBV800X dont le n° de série est supérieur au numéro A05380928BC.

Pour les numéros inférieurs ou pour les centrales du type CA100, CB750, CB855, CB950, CB955, CB895, CB995, certaines nouvelles fonctionnalités apportées par ce clavier ne sont pas disponibles, à savoir :

- la possibilité de connaître l'état du système à l'aide de la touche  (interrogation état du système),
- la signalisation sur le clavier des alarmes (intrusion, urgence, autoprotection...) survenue sur le système d'alarme.
- la signalisation sur le clavier des piles usagées provenant d'un élément du système d'alarme.

Destination des produits :

Les matériels commercialisés par ATRAL SYSTEM sont conçus pour contribuer à la protection et au confort d'habitations et de certains locaux professionnels ou pour contribuer à la protection et au bien-être des personnes, dans les limites techniques et d'environnement décrites dans la documentation fournie par ATRAL SYSTEM et recommandées par le revendeur.

Marquage CE et réglementation :

Les produits commercialisés par ATRAL SYSTEM sont conformes aux exigences essentielles des directives européennes qui les concernent. Le marquage CE atteste de la conformité des produits à ces directives et aux normes qui définissent les spécifications techniques à respecter.

Réseaux de communication (indisponibilité) :

ATRAL SYSTEM rappelle à l'utilisateur que ses systèmes fonctionnent grâce aux réseaux de télécommunication (réseaux téléphoniques commutés publics, radios, GSM, etc.) dont la disponibilité ne peut pas être garantie à 100 %.

ATRAL SYSTEM attire donc l'attention de l'utilisateur sur le fait qu'une indisponibilité qui apparaîtrait sur ces réseaux pourrait avoir comme conséquence une indisponibilité de ses propres systèmes.

Dans une telle situation, indépendante de sa volonté, ATRAL SYSTEM confirme à l'utilisateur que ni sa responsabilité, ni celle du fabricant ne pourra être engagée pour les conséquences dommageables qu'une telle situation pourrait entraîner.

ATRAL

CE

DÉCLARATION DE CONFORMITÉ

Fabricant : ATRAL S.A.S.

Adresse : F-38926 Crolles Cedex - France

Type de produit : Commande tactile multifonctions

Marque : Diagrал

Nous déclarons sous notre seule responsabilité que le produit auquel se réfère cette déclaration est conforme aux exigences essentielles des directives suivantes :

- Directive R&TTE : 99/5/CE
- Directive EMC : 89/336/CEE
- Directive Basse Tension : 73/23/CE

conformément aux normes européennes harmonisées suivantes :

| Références produits | TF410X |
|---------------------|--------|
| EN 300 220-3 | X |
| EN 300 330-2 | X |
| EN 300 440-2 | |
| EN 50-130-4 | X |
| EN 55022 & 55024 | |
| EN 60950 | X |
| TBR 21 | |

Ce produit peut être utilisé dans toute l'UE, l'EEA et la Suisse

Crolles, le 01/06/05

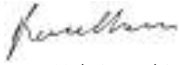
Signature : 
Directeur Développement et Marketing Produits

DIAGRAL

2/ ALARME

(*)

(*) FILTRE :
Pour accéder aux
programmations
du menu alarme,
il faut s'identifier
à l'aide du code
principal (9999
en sortie usine)

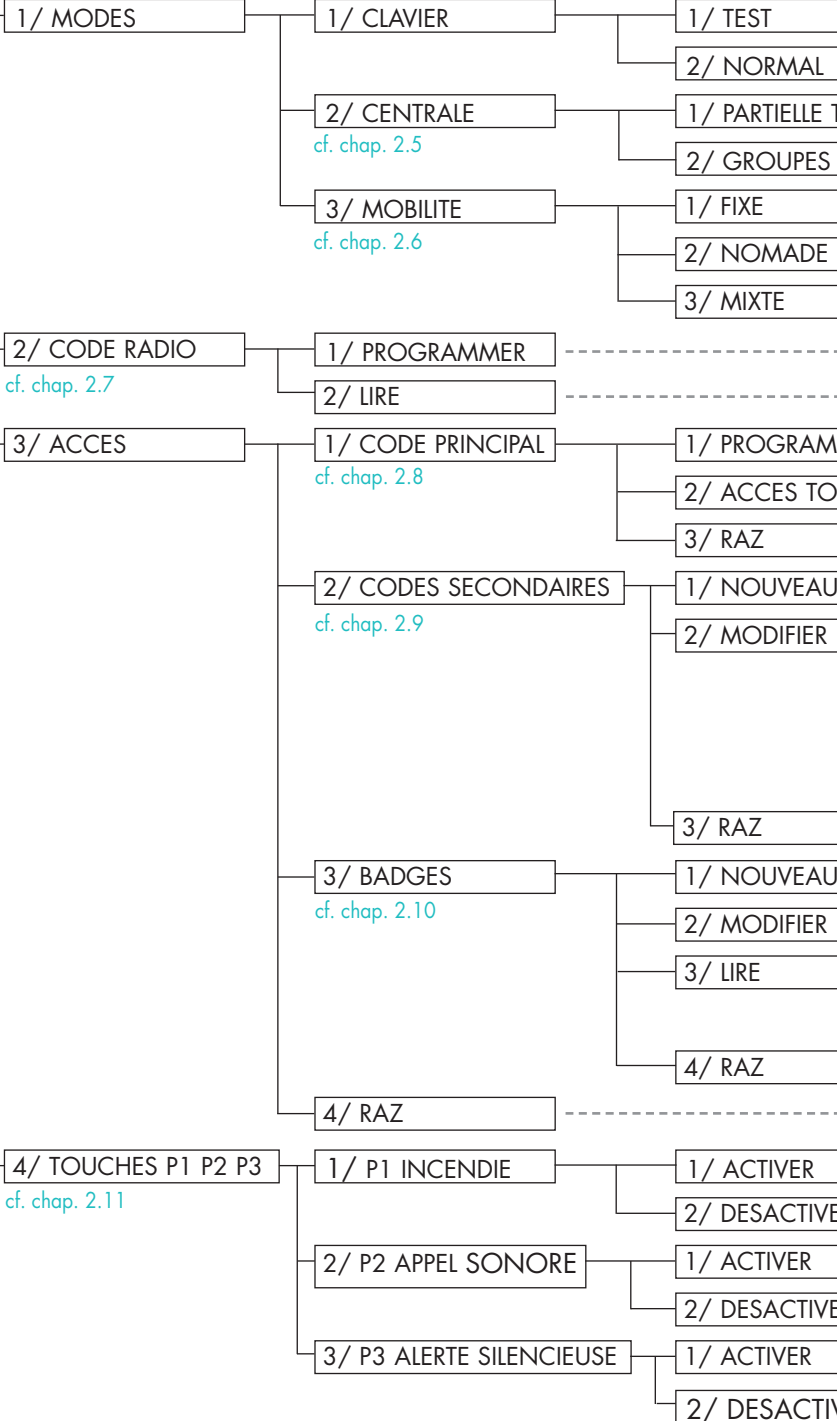

Chemin : programmation réalisée

| | | |
|--------------|--------|---|
| | -----> | 2111 : passer le clavier en mode test |
| | -----> | 2112 : passer le clavier en mode normal |
| TOTALE | -----> | 2121 : fct centrale en mode partielle/totale |
| INDEPENDANTS | -----> | 2122 : fct centrale en mode groupes indépendants |
| | -----> | 2131 : utiliser le clavier en mode fixe |
| | -----> | 2132 : utiliser le clavier en mode nomade |
| | -----> | 2133 : utiliser le clavier en mode mixte |
| | -----> | 221 : programmer le code radio |
| | -----> | 222 : lire le code radio |
| MER | -----> | 2311 : programmer le code principal |
| TOUCHES | -----> | 2312 : choisir les touches accessibles avec le code principal |
| | -----> | 2313 : effacer le code principal |
| | -----> | 2321 : programmer un code secondaire (C.Sec) |
| | -----> | 23221 : modifier un code secondaire |
| | -----> | 23222 : modifier les touches accessibles à partir d'1 C.Sec |
| | -----> | 23223 : autoriser ou interdire un code secondaire |
| | -----> | 23224 : supprimer un code secondaire |
| | -----> | 2323 : effacer tous les codes secondaires |
| | -----> | 2331 : enregistrer un badge |
| | -----> | 23321 : modifier les touches accessibles à partir d'1 badge |
| | -----> | 23322 : autoriser ou interdire un badge |
| | -----> | 23323 : supprimer un badge |
| | -----> | 2334 : effacer tous les badges |
| | -----> | 234 : effacer tous les accès (codes et badges) |
| | -----> | 2411 : activer la touche P1 (incendie) |
| ER | -----> | 2412 : désactiver la touche P1 (incendie) |
| | -----> | 2421 : activer la touche P2 (appel sonore) |
| ER | -----> | 2422 : désactiver la touche P2 (appel sonore) |
| | -----> | 2431 : activer la touche P3 (appel sonore) |
| VER | -----> | 2432 : désactiver la touche P3 (appel sonore) |

1/ REGLAGES

1/ LANGUE

cf. chap. 2.1

1/ FRA

2/ ITA

3/ DEU

4/ NED

5/ ENG

2/ DATE

cf. chap. 2.2

3/ HEURE

cf. chap. 2.3

4/ OPTIONS

cf. chap. 2.4

1/ BIP TOUCHE

1/ ACTIVER

2/ DESACTIVER

2/ RETROECLAIRAGE

1/ ACTIVER

2/ DESACTIVER

3/ TEMPERATURE

1/ DEGRE C

2/ DEGRE F

4/ VERSION

3/ LUMIERE

cf. chap. 2.12

1/ AFFICHAGE 1

2/ AFFICHAGE 2

3/ AFFICHAGE 3

4/ DIRECTE

1/ LUMIERE

2/ PRISE

4/ OUVRANTS

cf. chap. 2.13

1/ AFFICHAGE 1

2/ AFFICHAGE 2





3/ DIRECTE

1/ PORTAIL

2/ GACHE

3/ GARAGE

Chemin : programmation réalisée

- > 111 : programmer la langue française
 - > 112 : programmer la langue italienne
 - > 113 : programmer la langue allemande
 - > 114 : programmer la langue néerlandaise
 - > 115 : programmer la langue anglaise
 - > 12 : programmer la date
 - > 13 : programmer l'heure
 - > 1411 : activer le bip touche
 - VER -----> 1412 : désactiver le bip touche
 - > 1421 : activer le rétroéclairage
 - VER -----> 1422 : désactiver le rétroéclairage
 - > 1431 : choisir l'affichage en degré C
 - > 1432 : choisir l'affichage en degré F
 - > 144 : relire la version du logiciel (information fabricant)
-
- > 31 : choisir l'affichage 1
 - > 32 : choisir l'affichage 2
 - > 33 : choisir l'affichage 3
 - > 341 : programmer la touche  en accès direct (application lumière)
 - > 342 : programmer la touche  en accès direct (application prise)
-
- > 41 : choisir l'affichage 1
 - > 42 : choisir l'affichage 2
 - > 431 : programmer la touche  en accès direct (application portail)
 - > 432 : programmer la touche  en accès direct (application portillon)
 - > 433 : programmer la touche  en accès direct (application porte de garage)